

# **PocketBook Pro 912**

**Руководство пользователя**

# Содержание

---

<b>МЕРЫ ПРЕДОСТОРОЖНОСТИ</b> .....	<b>3</b>
<b>ВНЕШНИЙ ВИД</b> .....	<b>7</b>
Вид спереди	7
Вид сзади	9
<b>ТЕХНИЧЕСКИЕ ХАРАКТЕРИСТИКИ</b> .....	<b>10</b>
<b>ПРИСТУПАЯ К РАБОТЕ</b> .....	<b>11</b>
Зарядка аккумулятора	11
Включение Устройства	12
Режимы работы Устройства	12
Загрузка файлов в память Устройства	13
Навигация	13
Использование стилуса	14
Использование экранной клавиатуры	15
<b>ГЛАВНОЕ МЕНЮ</b> .....	<b>17</b>
Главная панель	17
Виджеты	18
Строка состояния	23
Список задач	24
<b>ЧТЕНИЕ КНИГ</b> .....	<b>26</b>
Библиотека	26
Пополнение Библиотеки	29

Загрузка защищенных электронных книг (Adobe DRM)	29
Режим чтения	32
Использование стилуса	42
<b>ПРОГРАММНОЕ ОБЕСПЕЧЕНИЕ .....</b>	<b>44</b>
Избранное	44
Заметки	44
Приложения	45
Словарь	49
Музыка	51
Фото	52
Поиск	53
<b>СЕТЕВЫЕ ПОДКЛЮЧЕНИЯ .....</b>	<b>54</b>
Настройка Bluetooth	55
Настройка соединения Wi-Fi	59
Разрыв сетевых подключений	61
<b>НАСТРОЙКИ .....</b>	<b>62</b>
<b>ОБНОВЛЕНИЕ ПО .....</b>	<b>69</b>
<b>ВОЗМОЖНЫЕ НЕПОЛАДКИ И ИХ УСТРАНЕНИЕ.....</b>	<b>72</b>
<b>СЕРВИСНОЕ ОБСЛУЖИВАНИЕ.....</b>	<b>76</b>
<b>СООТВЕТСТВИЕ МЕЖДУНАРОДНЫМ СТАНДАРТАМ</b>	<b>77</b>

# Меры

## предосторожности

Прежде чем начать работу с устройством, пожалуйста, особенно внимательно прочитайте этот раздел. Следующие советы помогут Вам обеспечить Вашу безопасность и продлить срок службы Устройства.

### **Условия хранения, транспортировки и использования**

Диапазон рабочих температур устройства – от 0°C до +40°C, поэтому не подвергайте его чрезмерно низким или высоким температурам. Никогда не оставляйте кабели возле источников тепла – это может привести к повреждению изоляции, что, в свою очередь, вызывает риск пожара или поражения электрическим током.

Старайтесь избегать следующих воздействий:

- прямых солнечных лучей
- источников открытого огня или дыма
- жидкостей или влаги
- сильных электромагнитных полей, электростатических зарядов и источников ультрафиолетового излучения
- чрезмерного механического давления на экран, разъемы и клавиши Устройства.

Не оставляйте Устройство надолго в плохо вентилируемых помещениях, к примеру, в закрытом автомобиле.

Не бросайте и не пытайтесь согнуть Устройство. Защищайте экран от предметов, которые могут поцарапать или повредить его. Для защиты рекомендуется хранить и переносить Устройство в обложке.

Храните Устройство в недоступном для детей месте.

### **Обслуживание**

Не пытайтесь разобрать или модифицировать Устройство.

Не используйте Устройство, если у него повреждены аккумулятор, зарядное устройство (поврежден корпус, кабель или контакт) или SD карта. При повреждении батареи (трещины в корпусе, утечка электролита, потеря формы), ее следует заменить в центре сервисного обслуживания. Использование самодельных или модифицированных аккумуляторов может привести к необратимым повреждениям Устройства.

Не используйте органические или неорганические растворители, например, бензол, для очистки корпуса или экрана. Для удаления пыли используйте мягкую ткань, для очистки от стойких загрязнений – несколько капель дистиллированной воды.

Наличие на экране пяти или менее дефектных пикселей является допустимой нормой и не относится к гарантийным дефектам экрана.

По окончании срока службы, пожалуйста, обратитесь в ближайший авторизованный сервисный центр для проведения диагностики на предмет безопасности дальнейшей эксплуатации.

Подробную информацию касательно сервисного обслуживания в Вашем регионе можно получить на официальном сайте PocketBook International: <http://www.pocketbook-int.com/support/>

### **Радиочастотная безопасность**

Устройство является приемником и передатчиком излучения в радиочастотном диапазоне и может вызвать помехи для радиосвязи и другого электронного оборудования. При использовании личных медицинских устройств (таких как кардиостимуляторы и слуховые аппараты) проконсультируйтесь с врачом или производителем на предмет безопасности использования Устройства.

Не используйте беспроводные соединения в местах, где это запрещено, к примеру, на борту самолета или в больнице – это может повлиять на работу бортовой электроники или медицинского оборудования.

## Утилизация

Неправильная утилизация данного устройства может негативно повлиять на окружающую среду и здоровье людей. Для предотвращения подобных последствий необходимо выполнять специальные требования по утилизации устройства. Переработка данных материалов поможет сохранить природные ресурсы. Для получения более подробной информации о переработке устройства обратитесь в местные органы городского управления, службу сбора бытовых отходов, магазин, где было приобретено устройство или авторизованный сервисный центр.



Утилизация электрического и электронного оборудования (директива применяется в странах Евросоюза и других европейских странах, где действуют системы раздельного сбора отходов).

В других странах утилизируйте батарею в соответствии с местным законодательством.

Не уничтожайте аккумулятор путем сжигания — взрывоопасно!

# Внешний вид

## ВИД СПЕРЕДИ

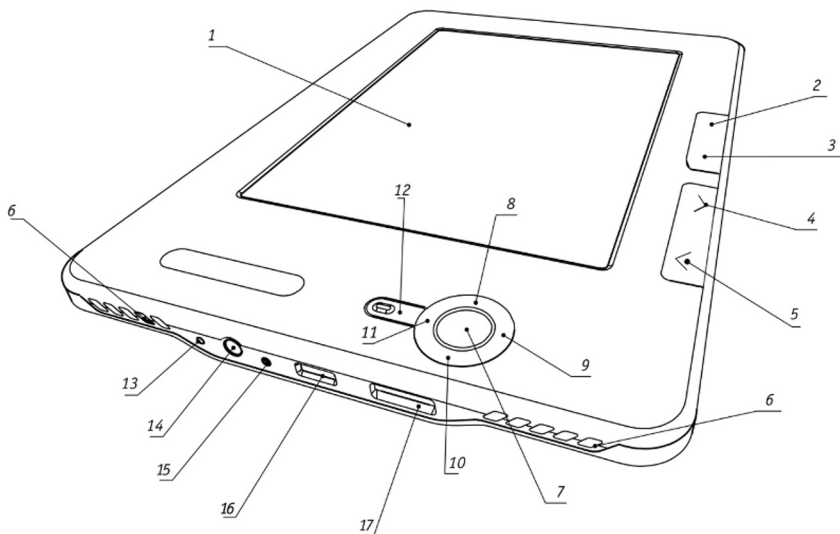

1. Сенсорный экран
2. **Домой** – возврат в Главное меню
3. **Меню** – открытие контекстного меню
4. **Вперед** – переход на страницу вперед
5. **Назад** – переход на страницу назад
6. Динамики – 2×0.5 Вт динамика
7. **ОК** – подтверждение выбора
8. **Вверх**
9. **Вправо**
10. **Вниз**
11. **Влево**

навигационные клавиши



12. **Возврат** – возврат в предыдущее меню
13. Кнопка **Reset** – перезагрузка Устройства
14. 3.5 мм аудиоразъем
15. Светодиодный индикатор – отображает энергетический режим Устройства. Мигающий оранжевый – зарядка; постоянный оранжевый – Устройство заряжено; постоянный зеленый – энергопотребление
16. Порт Micro-USB – предназначен для подключения Устройства к ПК или зарядному устройству посредством кабеля micro-USB
17. Слот карты памяти micro SD – предназначен для установки внешней microSD-карты (до 32 Гб)

## ВИД СЗАДИ

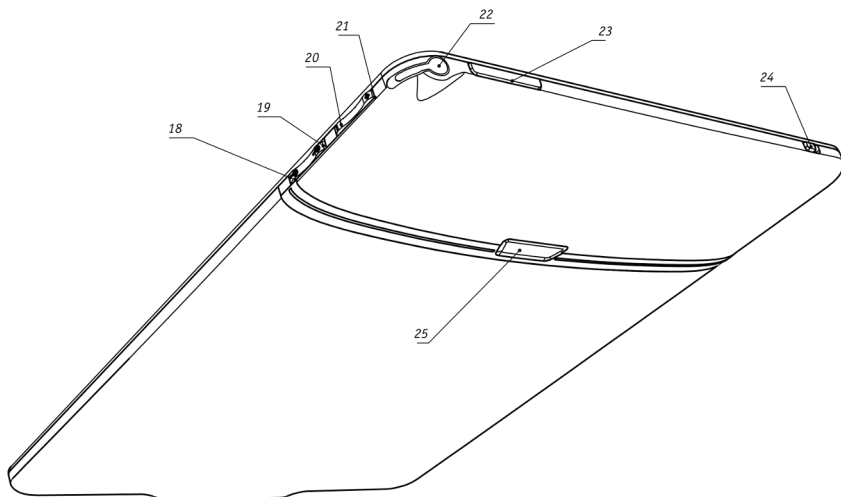

18. Кнопка **Масштаб -**

19. Кнопка **Масштаб +**

20. Кнопка **Громкость -**

21. Кнопка **Громкость +**

22. Стилус

23. Кнопка **Вкл/Выкл** – продолжительное нажатие включает/выключает Устройство; короткое – вызывает экспресс-меню

24. Кнопка **Wi-Fi вкл/выкл** – включает/выключает беспроводное Wi-Fi-соединение

25. Кнопка открытия крышки батарейного отсека.

**ПРИМЕЧАНИЕ** Вы можете настроить собственные назначения клавиш в разделе *Настройки > Назначение клавиш*.

# Технические характеристики

---

<b>Дисплей</b>	9.7" E Ink Vizplex™ 1200x825, 150 dpi, ч/б
<b>Сенсорная панель</b>	EMR (E-Writing, pen touch module)
<b>Процессор</b>	533 МГц
<b>Оперативная память</b>	256 МБ
<b>Внутренний накопитель</b>	2 ГБ
<b>Операционная система</b>	Linux®
<b>Коммуникации</b>	Wi-Fi™ (b/g) Bluetooth™ 2.1 USB 2.0 (до 480 Mb/s)
<b>Слот памяти</b>	microSD до 32 ГБ
<b>Аудиовыход</b>	Стереоразъем 3,5 мм 2 динамика по 0,5 Вт
<b>Акселерометр</b>	Да
<b>Форматы книг</b>	PDF, EPUB (в т.ч. ADOBE DRM), FB2, TXT, DJVU, RTF, HTML, CHM, DOC, TCR, FB2.ZIP, PRC, DOCX
<b>Форматы изображения</b>	JPEG, BMP, PNG, TIFF
<b>Формат аудио</b>	MP3
<b>Аккумулятор</b>	Литий-полимерный, 3,7 В, 1530 мАч
<b>Размер</b>	193×263×11,5 мм
<b>Вес</b>	565 г

# Приступая к работе

## **В ЭТОМ РАЗДЕЛЕ...**

Вы узнаете о том, как подготовить Устройство к работе, а также об основных функциях управления Устройством.

## **ЗАРЯДКА АККУМУЛЯТОРА**

Для продления срока службы аккумулятора заряжать первый раз Устройство рекомендуется в выключенном состоянии от 8 до 12 часов. Зарядить аккумулятор можно от компьютера, используя USB-кабель, либо от сети, используя зарядное устройство (поставляется опционально).

Чтобы зарядить Устройство в первый раз, выполните следующие действия:

- 1.** Соедините Устройство с компьютером или зарядным устройством с помощью micro-USB кабеля. Индикатор начнет мигать оранжевым цветом, как только начнется зарядка

- 2.** Когда аккумулятор будет полностью заряжен, индикатор засветится постоянным оранжевым цветом. Теперь Вы можете отсоединить кабель от Устройства и включить его для использования.

Если Устройство остается включенным во время зарядки, на экране появится запрос выбора действия – зарядка аккумулятора или соединение для передачи данных. Зарядка начнется только в случае, если выбран соответствующий режим.

## ВКЛЮЧЕНИЕ УСТРОЙСТВА

Чтобы включить Устройство, нажмите и удерживайте кнопку **Вкл/Выкл** около двух секунд до появления заставки. Когда Устройство будет готово к работе, изображение сменится главным меню или последней открытой книгой, в зависимости от настроек (*Настройки > При включении открывать*).

## РЕЖИМЫ РАБОТЫ УСТРОЙСТВА

Штатный режим работы – основной режим работы Устройства. О потреблении энергии (например, при обновлении экрана, включенном беспроводном соединении или проигрывании музыки) сигнализирует зеленый свет индикатора.

Спящий режим – энергосберегающий режим работы, при котором изображение на экране не обновляется, но запущенные приложения сохраняются в оперативной памяти Устройства.

Безопасный режим – служебный режим загрузки Устройства с заводскими настройками. Для загрузки в данном режиме во время включения Устройства удерживайте кнопку **Домой**.

## ЗАГРУЗКА ФАЙЛОВ В ПАМЯТЬ УСТРОЙСТВА

Присоедините Устройство с помощью micro-USB кабеля к компьютеру.

**ПРИМЕЧАНИЕ** При передаче данных Устройство должно быть включено!

На экране Устройства появится запрос выбора режима USB. Выберите *Связь с ПК*, после чего на экране Устройства появится информационное сообщение об установке соединения с ПК. Операционная система компьютера определит память Устройства как съемный диск (если установлена microSD-карта – как два). Теперь Вы можете скопировать файлы на Устройство или microSD-карту, используя проводник или другой файловый менеджер.

**ВНИМАНИЕ** После окончания копирования файлов воспользуйтесь функцией безопасного извлечения устройства прежде чем отключать USB-кабель!

## НАВИГАЦИЯ

Навигация по разделам осуществляется с помощью навигационных клавиш **Вверх**, **Вниз**, **Вправо**, **Влево**. Для открытия выбранного элемента (книги, приложения, виджета, пункта меню и т.п.) нажмите кнопку **ОК**. Продолжительное нажатие кнопки **ОК** открывает контекстное меню элемента (если

доступно). Для возврата в предыдущее меню нажмите кнопку **Возврат**, для возврата в главное меню — кнопку **Домой**. Длительное нажатие кнопки **Возврат** открывает краткий список задач, короткое нажатие кнопки **Вкл/Выкл** — подробный. Для вызова меню раздела нажмите кнопку **Меню**.

Также Вы можете изменить назначение клавиш в разделе *Настройки > Назначение клавиш*.

## ИСПОЛЬЗОВАНИЕ СТИЛУСА

Для начальной калибровки сенсорного экрана перейдите в раздел *Настройки > Обслуживание > Калибровка сенсорной панели*. Касайтесь стилусом крестиков, отображаемых на экране. Рекомендуется периодически повторять калибровку для поддержания точности управления с помощью стилуса.

Стилус можно использовать следующим образом:

- для навигации — коснитесь нужного элемента для открытия, продолжительное касание открывает контекстное меню элемента (если доступно)
- для создания графических заметок в режиме чтения
- для листания страниц и масштабирования в режиме чтения
- для управления воспроизведением при прослушивании музыки
- для рисования в приложении *Scribble*.

Наивысшая точность управления стилусом достигается при расположении его перпендикулярно к экрану (в пределах 15 градусов), как показано на рисунке. Царапины и загрязнения на дисплее могут вызвать погрешность позиционирования до 10%.

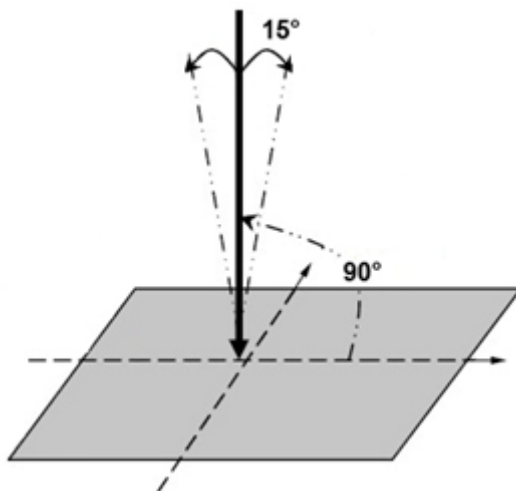

## ИСПОЛЬЗОВАНИЕ ЭКРАННОЙ КЛАВИАТУРЫ

Экранная клавиатура появляется при необходимости ввести текстовую информацию, например, при поиске или вводе учетных данных для беспроводного соединения.

Для того чтобы напечатать символ, выберите его с помощью навигационных клавиш и нажмите **ОК**, или коснитесь нужной клавиши стилусом.



Для переключения раскладки клавиатуры нажмите клавишу текущего языка ввода. Добавить язык в раскладку клавиатуры можно в разделе *Настройки > Клавиатура*.

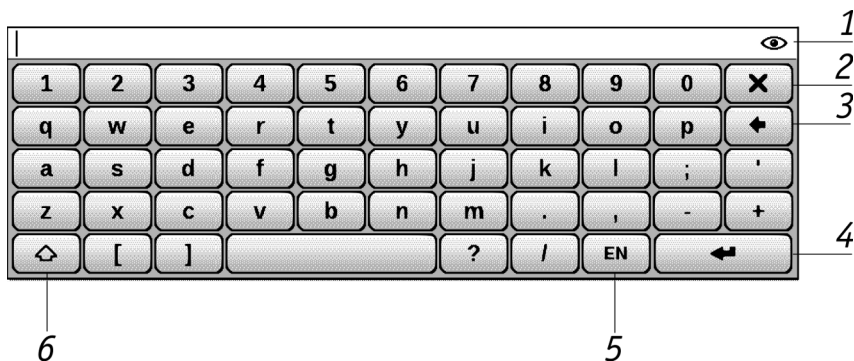

1. Значок глаза появляется, когда нужно ввести пароль (например, при настройке Wi-Fi соединения). Коснитесь стилусом этого значка, чтобы отобразить вводимый текст
2. Закрыть экранную клавиатуру
3. Стереть последний введенный символ
4. Ввод набранного текста
5. Смена языка ввода
6. Смена регистра.

# Главное меню

---

## В ЭТОМ РАЗДЕЛЕ...

Вы ознакомитесь с основными элементами пользовательского интерфейса Устройства.

После включения и загрузки Устройства на экране отобразится Главное меню (если в *Настройках* > *При включении открывать* установлена соответствующая опция), в котором отображены основные функциональные и управляющие элементы программного обеспечения Устройства: главная панель и виджеты. Для возврата в Главное меню из любого приложения нажмите клавишу **Домой** или последовательно нажимайте клавишу **Возврат**. Внешний вид Главного меню изменяется в соответствующем разделе *Настроек*.

## ГЛАВНАЯ ПАНЕЛЬ

В этом разделе Главного меню содержатся основные функциональные разделы Устройства:

- Библиотека
- Избранное
- Заметки
- Приложения
- Словарь
- Музыка

- Фотографии
- Поиск
- Настройки

Подробную информацию о каждом разделе Главной панели смотрите в разделе *Программное обеспечение* Руководства.

## **ВИДЖЕТЫ**

Виджет – элемент Главного меню, который представляет собой краткий вид определенного приложения. Для вызова приложения в полноэкранный режим, откройте виджет как обычное приложение. Контекстное меню виджета позволяет поменять или настроить виджет.

### **Последние открытые книги**

Отображает перечень последних открытых книг. Количество отображаемых документов зависит от настроек внешнего вида Главного меню.

В контекстном меню можно переключать режим просмотра между списком и эскизами. Сменить этот виджет нельзя.

### **Часы**

Цифровые или аналоговые часы (переключение – в контекстном меню виджета).

## **Календарь**

Отображает календарь на текущий месяц. В полноэкранном режиме отображается календарь на год.

## **Судоку**

Быстрый доступ к приложению *Судоку* – популярной японской головоломке.

## **Словарь**

Открывает словарь.

## **MP3-плеер**

Отображает текущий трек и предоставляет базовое управление списком воспроизведения музыки: пауза/снятие с паузы, следующий/предыдущий трек.

## **Калькулятор**

Простой калькулятор, позволяющий выполнять 4 арифметических действия, вычислять процент и извлекать квадратный корень. В полноэкранном режиме (для перехода нажмите кнопку в правом нижнем углу) работает как инженерный калькулятор.

## **eBook**

Виджет предназначен для быстрого доступа к книжным онлайн-магазинам. Переключение между магазинами осуществляется в контекстном меню виджета.

Файл настроек eBook.cfg находится на встроенном носителе Устройства в папке \system\config\widgets\eBook и представляет собой текстовый файл, в строках которого описаны параметры виджета, разделенные запятыми без пробелов.

Пример:

```
Bookland,bookland.bmp,http://bookland.net/go,1,1,1  
Libri.de,libri.bmp,http://ers.libri.de/home,1,1,1
```

Для изменения настроек скопируйте файл eBook.cfg на ПК и отредактируйте его с помощью любого текстового редактора (например, Блокнот Windows). Ниже описаны параметры виджета.

Параметр	Формат	Описание	Пример
Название магазина	Строка (до 12 символов)	Отображается в заголовке виджета	BookLand
Имя файла логотипа	Строка	файл с расширением .bmp должен находиться в папке \system\config\widgets\еBook. Для корректного отображения изображение должно иметь разрешение 235×205	Bookland.bmp
Адрес сайта	Строка	ссылка на веб-страницу сайта, которая будет открываться после активации виджета	http://bookland.net/go
Флаг передачи серийного номера	1 или 0	передает на сайт серийный номер Устройства (может быть использовано некоторыми магазинами для автоматического входа на сайт)	1

Параметр	Формат	Описание	Пример
Флаг передачи данных о модели Устройства	1 или 0	Передает на сайт данные о производителе и модели Устройства	1
Флаг передачи данных о подключении	1 или 0	Передает на сайт данные о типе подключения	0





После завершения редактирования файла настроек, скопируйте его на внутреннюю память устройства в папку `\system\config\widgets\еBook`

## **PocketNews**

Быстрый вызов приложения PocketNews (подробнее в разделе *Приложения > PocketNews*).

## СТРОКА СОСТОЯНИЯ

Внизу экрана находится строка состояния, в которой кратко отображается служебная информация:

- дата/время
- заряд батареи
-  — диспетчер задач: коснитесь стилусом этого значка для открытия списка работающих приложений
-  — Wi-Fi соединение активно: коснитесь стилусом для просмотра информации о подключении
-  — Bluetooth подключен: коснитесь стилусом для просмотра информации о подключении
-  — Bluetooth аудиогарнитура подключена
-  — музыкальный проигрыватель включен.

В режиме чтения дата сменяется на информацию о читаемой книге: номер текущей страницы/общее количество страниц в книге, название книги и процент от общего количества страниц в книге.

Заряд батареи и текущее время в строке состояния отображаются всегда.

**ПРИМЕЧАНИЕ** В спящем режиме часы исчезают из строки состояния для экономии питания на обновление экрана.

При касании стилусом часов на строке состояния открываются календарь и калькулятор. Для того чтобы скрыть







календарь и калькулятор, коснитесь стилусом строки состояния еще раз или нажмите клавишу **Назад**.



## СПИСОК ЗАДАЧ

Программное обеспечение Устройства поддерживает многозадачность, и Вы можете переключаться между работающими приложениями несколькими способами:

- коснувшись стилусом значка строки состояния
- открыв краткий список задач продолжительным нажатием клавиши **Назад**
  - вызвав подробный список задач коротким нажатием кнопки **Вкл/Выкл**.

Помимо переключения между работающими приложениями, подробный список задач позволяет принудительно завершать задачи — для этого нажмите кнопку **Меню** и выберите *Снять задачу*. Также с помощью списка задач Вы можете быстро воспользоваться некоторыми функциями управления Устройством:

-  — заблокировать клавиатуру. Для разблокировки коснитесь стилусом иконки ключа или нажмите кнопку **Вкл/Выкл**
-  — включить/выключить Bluetooth
-  — открыть список беспроводных подключений
-  — сделать снимок экрана. Изображения сохраняются в папке screens

-  – открыть плеер
-  – выключить питание Устройства.

Принудительно завершить задачу можно только из подробного списка задач (в кратком списке задач этой возможности нет).

**ПРИМЕЧАНИЕ** При выходе из программы с помощью кнопки **Домой**, она не закрывается и продолжает работать в фоновом режиме. Поэтому, к примеру, если Вы выйдете из программы чтения, нажав кнопку **Домой**, процент прочтения книги, отображаемый в Библиотеке, не изменится. Для закрытия приложения используйте выход с помощью кнопки **Возврат**.

# Чтение книг

---

## В ЭТОМ РАЗДЕЛЕ...

Вы узнаете, как пользоваться программным обеспечением для чтения книг, пополнять библиотеку и настраивать Устройство для максимально комфортного чтения.

## БИБЛИОТЕКА

Библиотека – файловый менеджер электронных книг. О пополнении Библиотеки и режиме чтения см. далее.

Меню Библиотеки позволяет фильтровать, группировать, сортировать, изменять внешний вид отображения раздела.

Фильтрация производится по следующим параметрам:

- Все книги – отображаются все книги на выбранном носителе
- Сейчас читаю – книги с ненулевым процентом прочтения
- Избранное.

В зависимости от выбранного типа группировки в названиях папок отображаются следующие параметры:

- Папка – фактическое расположение книги
- Автор – при выборе этого типа группировки вверху окна добавляется алфавит
- Серия
- Жанр
- Формат.

Сортировка производится по следующим параметрам:



- Имя файла
- Название книги
- Дата открытия
- Дата создания
- Серия
- Автор.

Сортировка настраивается по возрастанию или убыванию.

Список книг имеет три режима просмотра, которые выбираются в меню:

 Простой – в этом режиме отображается следующая информация:

- иконка папки или формата файла
- название книги
- иконка, информирующая о местонахождении файла (если файл находится на карте памяти)
- иконки состояния и процент прочтения

-  – Сейчас читаю
-  – прочитана
-  – иконка статуса *Избранное*.

 Детальный – в этом режиме добавляется информация об авторе книги и размер файла

 Обложки – в этом режиме отображаются обложки книг, иконки состояния и процент прочтения.

Отображение содержимого в зависимости от носителя имеет три опции:

- Устройство + Карта памяти
- Устройство
- Карта памяти.

Внизу страницы находится информационный блок, в котором отображается информация о прочитанных книгах и состояние памяти.

Контекстное меню (продолжительное нажатие кнопки **OK**) позволяет производить следующие операции с файлами и папками:

- Открыть (если есть возможность открытия альтернативной программой чтения – Открыть с помощью...)
- Файл – файловые операции:
  - Переименовать
  - Переместить в папку

- Удалить
- Добавить в избранное/Удалить из избранного
- Пометить как прочитанную/Пометить как непрочитанную
- Отправить... – отправить книгу по Bluetooth.
- Информация – информационная сводка о книге.

## ПОПОЛНЕНИЕ БИБЛИОТЕКИ

Вы можете копировать книги в память Устройства или на внешнюю SD-карту, подключив его к компьютеру, как описано в разделе *Загрузка файлов в память Устройства*, либо загружать их непосредственно из книжных онлайн-магазинов.

**ПРИМЕЧАНИЕ** Книги, загруженные из интернет-магазинов, сохраняются в корневую папку встроенной памяти Устройства.

## ЗАГРУЗКА ЗАЩИЩЕННЫХ ЭЛЕКТРОННЫХ КНИГ (ADOBE DRM)

Для использования защищенного формата книг необходимо зарегистрироваться на сайте [www.adobe.com](http://www.adobe.com) (ссылка *Sign in > Create an Adobe Account*).

## Загрузка книг через ссылку \*.acsm

1. Зайдите на сайт [www.adobe.com](http://www.adobe.com) с помощью браузера на ПК.

**ПРИМЕЧАНИЕ** В текущей версии браузера Устройства нет поддержки Flash Player

2. Посетите раздел Продукты (Products).

3. В алфавитном указателе продукции перейдите по ссылке *Digital Editions*.

4. Для перехода в библиотеку откройте ссылку *Visit the sample eBook library* внизу страницы

5. Выберите книгу и нажмите *Download item*

6. На экране отобразится окно загрузки файла. В имени файла указано имя файла с расширением \*.acsm. Нажмите *Сохранить*.

7. После сохранения на вашем ПК появится ссылка в виде URLLink.acsm

**ПРИМЕЧАНИЕ** Сходная последовательность действий также позволяет скачать ссылку на защищенную книгу с любого книжного онлайн-магазина.

Для того чтобы открыть защищенную (DRM) книгу на Устройстве выполните следующие действия:

- Скопируйте файл ссылки книги (\*.acsm) на Устройство.
- Найдите и откройте этот файл на Устройстве.

- Следуя инструкциям на экране, активируйте ваше устройство. Для этого с помощью экранной клавиатуры введите логин и пароль вашей учетной записи на сайте [www.adobe.com](http://www.adobe.com) в форму Активация устройства. После этого вы сможете скачать книгу.
- Загрузите книгу. После окончания загрузки полный вариант книги будет доступен для чтения в папке Digital Edition.

Загруженная книга является защищенной (DRM), и не может быть открыта незарегистрированным пользователем.

## Загрузка книги через ПК

### 1. Откройте приложение *Adobe Digital Editions*

**ПРИМЕЧАНИЕ** При первом подключении устройства к ПК Adobe Digital Editions предлагает активировать новое устройство. Для этого используйте данные учетной записи сайта [www.adobe.com](http://www.adobe.com). Если устройство не активировано, то скопировать на него книгу с ПК с помощью Adobe Digital Editions невозможно. Если на устройстве для открытия защищенных книг вы ранее использовали регистрационные данные в версии прошивки ниже чем 2.0.4, то после обновления версии ПО для повторного открытия книг необходимо заново ввести регистрационные данные [www.adobe.com](http://www.adobe.com). Удалить авторизацию Adobe Digital Edition можно в разделе *Настройка > Обслуживание > Удалить авторизацию ADE*.

2. Выберите иконку *Go to library view*
3. Нажмите пункт *All items*



#### 4. Выберите книгу и скопируйте ее на Устройство

##### **Одалживание книг**

Зарегистрированный пользователь может одолжить книгу на сайтах книжных онлайн-магазинов (например, [www.adobe.com](http://www.adobe.com)). Одолженная книга попадает в раздел *Одолженные* учетной записи пользователя и становится доступной для чтения. Открыть книгу на компьютере или на Устройстве можно с помощью данных учетной записи сайта [www.adobe.com](http://www.adobe.com). В случае одалживания книга становится доступной на указанный период использования.

При каждом открытии книги Устройство будет выдавать запрос *Не хотите ли вы вернуть книгу?* По окончании срока либо после возврата книга становится недоступной для чтения.

##### **РЕЖИМ ЧТЕНИЯ**

Устройство позволяет читать книги в форматах FB2, FB2.zip, TXT, PDF, RTF, HTML, MOBI.PRC, CHM, DJVU, DOC, DOCX, EPUB, TCR.

Если Вы уже читали книгу, она откроется на той странице, на которой вы закрыли ее в последний раз.

В режиме чтения строка состояния отображает номер текущей страницы/общее количество страниц в книге, название

книги, процент от общего количества страниц в книге, текущее время и заряд аккумулятора. Перелистывание страниц осуществляется с помощью клавиш **Вперед/Назад** или **Вправо/Влево** на лицевой панели. Продолжительное нажатие клавиш **Вперед/Назад** перелистывает на 10 страниц вперед/назад соответственно. Кнопка **Меню** открывает содержание книги (если доступно).

Если в книге есть ссылки на внешние ресурсы, сноски или перекрестные ссылки, Вы можете переключиться в режим ссылок продолжительным нажатием клавиши **Вниз** (только если на странице содержатся ссылки, в противном случае отобразится сообщение об отсутствии ссылок на странице). В правом верхнем углу появится курсор, с помощью клавиш **Вверх/Вниз** выберите ссылку, по которой хотите перейти, и нажмите **ОК**. Если ссылка ведет на внешний ресурс, браузер откроет его; для возврата к чтению нажмите клавишу **Возврат**. Если выбранная ссылка является сноской, программа чтения откроет соответствующее место в документе. Для возврата к исходной позиции снова зайдите в режим ссылок и выберите номер или символ сноски.

Меню по умолчанию вызывается нажатием клавиши **ОК** в режиме чтения книги. Содержимое меню зависит от программы чтения, с помощью которой открывается книга. Меню содержит следующие пункты.

## Поиск



Дает возможность быстрого поиска в книге слова или его части. После выбора этого пункта меню появится экранная клавиатура для ввода искомого текста, а в правом нижнем углу появится значок с изображением бинокля.

Найденные фрагменты будут выделены, для перемещения между ними используйте клавиши **Влево** и **Вправо**. Для выхода из режима поиска нажмите клавишу **ОК**.

**ПРИМЕЧАНИЕ** Режим поиска недоступен для книг в формате DjVu.

## Содержание



Переход к содержанию книги. Функция доступна для книг в форматах FB2, PDF, CHM, EPUB, DjVu, и только в случае, если в книге имеется структурированное содержание. Также содержание можно вызвать, нажав клавишу **Меню**.

Клавиша **ОК** осуществляет переход к выбранной главе в книге. Продолжительное нажатие **ОК** открывает скрытые ветви оглавления.

Для пунктов содержания можно вызвать контекстное меню (кнопка **Меню**). С помощью контекстного меню можно переименовать и отредактировать пункт содержания (если допускается), а также настроить отображение содержания (выбрав команду *Настройки*).

В меню настроек можно выбрать, какие компоненты содержания отображать:

- Содержание
- Заметки
- Закладки
- Маркеры
- Комментарии
- Карандаши
- Снимки

Также с помощью меню настроек можно свернуть или развернуть все пункты содержания.

## Голос



Функция голосового воспроизведения текста, или TTS (Text-to-Speech), используется для трансформации текстовой информации в речь.

Для начала воспроизведения речи нажмите кнопку **OK**. Фрагмент текста, который в данный момент озвучивается, будет подсвечен.

Меню управления TTS вызывается нажатием кнопки **OK**.

Также для управления воспроизведением речи можно воспользоваться кнопками Устройства:

- изменить громкость: **Громкость +/-, Вверх, Вниз**
- остановить/продолжить прослушивание: **Влево**
- отключить воспроизведение текста: **Возврат.**

**ПРИМЕЧАНИЕ** Функция голосового воспроизведения открытой книги становится доступна только после пересчета страниц.

Страницы книги в процессе воспроизведения перелистываются автоматически.

В Устройстве изначально предустановлены 4 языковых голосовых пакета. Состав предустановленных голосовых пакетов может быть разным в зависимости от локализации.

**ВНИМАНИЕ!** Операционная система Устройства может использовать только 4 голосовых пакета. Для установки нового требуется удаление одного из существующих пакетов. Для удаления голосового пакета зайдите в раздел *Настройки > Обслуживание > Удаление пакетов* и отметьте пакеты для удаления. При выходе из раздела подтвердите удаление.

Для установки голосового пакета выполните следующие действия:

- Скачайте требуемый голосовой пакет (файл с расширением .pbi) с сайта PocketBook (<http://pocketbook-int.com/download/tts/>)

- Подключите Устройство к компьютеру и скопируйте файл голосового пакета в папку applications встроенной памяти Устройства
- Откройте раздел главной панели *Приложения*, откройте записанный файл и подтвердите установку
- После установки голосового пакета откройте раздел *Настройки > Озвучивание текста > Язык и голос* и выберите установленный голосовой пакет. Также в этом разделе меню Вы можете настроить скорость и громкость речи.

## Закладки



Добавляет текущую страницу в закладки. В правом верхнем углу страницы появится знак закладки в виде загнутого уголка. Просматривать и удалять закладки можно из содержания книги.

Удалить закладку можно повторно выбрав данный пункт меню.

**ПРИМЕЧАНИЕ** Закладки недоступны для книг в формате DJVU.

## На страницу...



Открывает диалоговое окно, в котором можно ввести номер страницы для перехода или выбрать один из недавних переходов.

## Настройки



Для книг в формате FB2, TXT, RTF, HTML, PRC и CHM можно подобрать наиболее комфортные параметры для чтения – вид и размер шрифта (размер шрифта также настраивается клавишами **Вверх/Вниз**), межстрочный интервал, ширину полей страницы, а также кодировку файла для книг в формате TXT и HTML.

Для формата FB2 доступны настройки режима обновления: Улучшенное качество или Высокая скорость (по умолчанию).

## Масштаб



В книгах формата PDF и DJVU пункт меню *Настройки* изменится на *Масштаб*.

Клавишами **Вправо, Влево** выберите режим отображения, клавишами **Вверх, Вниз** настройте масштаб.

Предусмотрены следующие режимы:

- 4 страницы, 9 страниц – режим предварительного просмотра, несколько страниц на экране
- По ширине – страница масштабируется на ширину экрана
- Обычный режим – одна страница на экране с возможностью масштабирования
- Колонки – предназначен для чтения книг с колонками на странице. Для перемещения по странице в режиме колонок используйте клавиши Вверх, Вниз, при достижении

нижнего края листа произойдет переход на следующую колонку

- **Компоновка (Reflow)** – повышает удобство чтения документов большого формата. В этом режиме текст форматируется таким образом, чтобы полностью помещаться на экране. Вы можете изменять размер шрифта клавишами Вверх, Вниз. В режиме компоновки могут не отображаться таблицы и некоторые рисунки.





Для корректного отображения документов с письменностью справа налево, поставьте соответствующую отметку.

**ПРИМЕЧАНИЕ** Режим компоновки недоступен для книг формата DjVu.

## Словарь



Позволяет переводить отдельные слова во время чтения: используйте навигационные клавиши для перемещения курсора к слову для перевода. После нажатия кнопки **OK**, активизируется панель инструментов:

-  – выход из словаря
-  – переключение к виду списка
-  – переключение к переводу отдельного слова
-  – экранная клавиатура для ввода текста для перевода

перевода

-  – поменять словарь.



## Поворот книги



Этот элемент меню быстрого доступа позволит задать удобную ориентацию экрана. Поворот происходит в соответствии с выбранной пиктограммой. Выбор осуществляется нажатием клавиш **Вверх**, **Вправо**, **Вниз**, **Влево**. Клавиша **ОК** включает автоматическое определение ориентации изображения.

**ВНИМАНИЕ!** При смене ориентации экрана назначение навигационных клавиш будет изменено! Например, при повороте экрана на 90° листание будет осуществляться клавишами **Вверх/Вниз**.

## Заметки



Вы можете сохранять избранные фрагменты книги, а также делать рукописные пометки непосредственно в тексте. Все заметки будут отображены в содержании книги.

**ПРИМЕЧАНИЕ** Рукописные заметки недоступны при чтении книг в формате .djvu.

После входа в режим заметок открывается окно подсказки.

Инструменты:

 — Маркер. Служит для выделения текстовых фрагментов: коснитесь стилусом начала фрагмента и проведите до конца. Если при создании нового маркера выделяется область, которая уже содержит маркер, то они объединяются в один. Длительное касание стилусом откроет контекстное меню, в котором Вы можете оставить текстовый комментарий, введя

его с экранной клавиатуры, или снять выделение. Если фрагмент уже содержит комментарий, пункт контекстного меню *Комментировать* сменится на *Показать комментарий*. После выбора этого пункта отобразится диалоговое окно с возможностью редактирования или удаления комментария.

 – Карандаш. С его помощью Вы можете делать рукописные пометки в тексте. Эскизы страниц с заметками сохраняются в содержании книги.

 – Ластик. Служит для удаления пометок в книге: проведите стилусом через область заметки или рисунка, которую нужно удалить.

 – Снимок экрана. Сохраняет выделенную область текста как изображение.

 – Конспект. Открывает содержание книги, в котором отображены все заметки.

? – Помощь. Открывает окно подсказки.

 – Выйти из режима заметок (или нажмите кнопку **Возврат**).

Все заметки можно просмотреть в приложении Заметки Главного меню. Для перехода к книге, в котором была сделана заметка, нажмите **ОК**.

## **ИСПОЛЬЗОВАНИЕ СТИЛУСА**

Вы можете также использовать стилус для управления в режиме чтения.

### **Перелистывание страниц**

Для перелистывания на страницу вперед, проведите стилусом по нижнему краю экрана справа налево, аналогично перелистыванию страниц в бумажной книге. Для возврата на страницу назад, соответственно, проведите стилусом слева направо.

### **Масштабирование**

Для увеличения масштаба проведите стилусом снизу вверх по правому краю экрана. Для уменьшения, соответственно, проведите стилусом сверху вниз. Режим масштабирования зависит от выбранного в меню ранее.

### **Меню**

Для вызова меню коснитесь стилусом центра экрана.

### **Закладки**

Коснитесь стилусом правого верхнего угла экрана, чтобы добавить закладку на странице. Чтобы удалить закладку, коснитесь значка закладки.

**Содержание**

Для того чтобы развернуть/свернуть ветку структурированного содержания, коснитесь стилусом значка +/- соответственно. Продолжительное касание стилусом на элементе содержания открывает контекстное меню.

**Переход по ссылкам**

Коснитесь стилусом для перехода по ссылке.

# Программное обеспечение

---

## В ЭТОМ РАЗДЕЛЕ...

Вы ознакомитесь с дополнительными возможностями программного обеспечения Устройства.

## ИЗБРАННОЕ



При выборе этого раздела открывается Библиотека, в которой отображаются книги, добавленные в Избранное.

## ЗАМЕТКИ



В этом разделе Вы можете просмотреть все заметки, сделанные во время чтения. При выборе заметки открывается оглавление книги, в котором отображены заметки. Перейдя к заметке, Вы можете редактировать ее, как описано выше.

## ПРИЛОЖЕНИЯ



В данном разделе содержатся игры и дополнительные программы.

### **BookLand**

Открывает интернет-обозреватель на странице книжного интернет-магазина BookLand. Об использовании интернет-обозревателя см. ниже.

### **Инженерный калькулятор**

Для запуска также можно использовать пиктограмму в виджете **Калькулятор**. Калькулятор обладает широким спектром математических операций, может оперировать различными системами счисления, содержит набор констант, а также основных логических и тригонометрических функций. Инженерный калькулятор может быть использован для вычислений высокой степени сложности.

### **Шахматы**

Можно играть против электронного противника или другого человека.

### **Часы**

Приложение, временно превращающее Устройство в удобные настольные цифровые часы.

## **Косынка**

Классический пасьянс.

## **Змейка**

Игра Змейка.

## **Судoku**

Популярная японская головоломка.

## **PocketNews**

Приложение для чтения RSS-лент новостей.

Для добавления ленты новостей откройте раздел *Настройка списка RSS лент* и выберите пункт *Добавить ленту*. Введите адрес ленты с помощью экранной клавиатуры.

Для удаления ленты новостей выберите ее и вызовите контекстное меню (нажатием кнопки **Меню**). Выберите команду *Удалить*.

Для редактирования ленты новостей выберите в контекстном меню пункт *Редактировать* и измените адрес с помощью экранной клавиатуры.

Для обновления новостной ленты выберите пункт *Обновить* в меню приложения. При обновлении RSS-лент содержимое обновления добавляется в файл с расширением *.hrss*, который будет доступным для чтения после окончания

обновления. В процессе обновления отображается статус загрузки новостей. После окончания обновления файл становится доступным для чтения в режиме офлайн с помощью браузера.

Для чтения новостей выберите пункт *Читать последние новости* в меню приложения PocketNews. Последние загруженные обновления лент новостей будут открыты с помощью браузера.

*Архив новостей:* Выбрав этот пункт вы можете выбрать для чтения ранее сохраненные обновления RSS лент.

## **Браузер**

Приложение для просмотра веб-страниц. При открытии браузера появится запрос подключения к беспроводной сети.









Для навигации в браузере используйте стилус, для ввода адресов страниц и прочей текстовой информации – экранной клавиатурой.

## **Scribble**

Программа для рисования. Для использования данного приложения необходимо четко откалибровать сенсорный экран (*Настройки > Обслуживание > Калибровка сенсорной панели*).

Для выбора инструментов рисования используйте панель управления приложением.



-  Текст – выберите расположение и размер текстовой области. Текст вводится с помощью экранной клавиатуры.
-  Карандаш – инструмент для рисования тонких линий.
-  Маркер – инструмент для рисования толстых линий.
-  Ластик – инструмент удаления нарисованных линий и текста.
-  Назад – отменить последнее действие.
-  Текущий рисунок/общее количество рисунков – сменить текущий рисунок.
-  Новый – начать новый рисунок.
-  Удалить рисунок.
-  Закрыть приложение.

Для сохранения рисунка нажмите значок *Новый рисунок*. Текущий рисунок будет сохранен в папке *My Pictures* в корневой папке памяти Устройства.

## СЛОВАРЬ



Введите слово с экранной клавиатуры, и приложение автоматически найдет перевод. Клавиша **OK** скрывает/отображает экранную клавиатуру. Для смены словарей нажмите клавишу **Меню** или коснитесь стилусом значка в правом верхнем углу, выберите словарь из списка и нажмите клавишу **OK**.

### Загрузка и установка бесплатных словарей в формате \*.dic

1. При помощи компьютера откройте сайт [www.rocketbook-int.com](http://www.rocketbook-int.com) и выберите нужный язык
2. В разделе *Поддержка* выберите модель вашего Устройства
3. На открывшейся странице под заголовком *Словари* выберите и загрузите нужный словарь
4. Распакуйте архив на ПК
5. Подключите Устройство к компьютеру
6. Скопируйте нужные словари (файлы \*.dic) с ПК на устройство в папку *system > dictionaries*
7. Отключите устройство от ПК.

### Покупка и установка платных словарей в формате \*.rbi

1. Откройте сайт [www.bookland.net.ua](http://www.bookland.net.ua) и введите данные своей учетной записи. Если у вас нет учетной записи, то необходимо зарегистрироваться. Для этого перейдите по ссылке *Регистрация* и, следуя дальнейшим инструкциям, создайте учетную запись.

2. После успешной регистрации используйте панель «Вход для клиентов» для открытия своей учетной записи.

3. Как зарегистрированный пользователь Вы имеете возможность приобрести словари по ссылке [www.bookland.net.ua/abbyu/](http://www.bookland.net.ua/abbyu/), следуя инструкциям сайта.

4. Скачайте файл приобретенного словаря на устройство. Это можно сделать двумя способами:

а) загрузите файл словаря с сайта на ПК > подключите Устройство к ПК > скопируйте файл словаря с ПК в память устройства или на SD- карту

б) настройте на Устройстве соединение с Интернет. Используя браузер, откройте сайт [www.bookland.net.ua/abbyu/](http://www.bookland.net.ua/abbyu/) > откройте свою учетную запись > загрузите приобретенный файл словаря.

5. Найдите на устройстве файл словаря с помощью раздела Библиотека – выберите файл словаря и нажмите кнопку **ОК**. Подтвердите установку словаря.

**ПРИМЕЧАНИЕ** Приобретенный файл словаря можно использовать только для одного устройства, серийный номер которого вы указали при покупке.

## МУЗЫКА



Данный раздел Главного меню используется для прослушивания Вашей любимой музыки в формате MP3.

**ВНИМАНИЕ** Музыкальный проигрыватель является одним из наиболее энергоемких приложений Устройства. Когда он работает, в строке состояния появляется значок ноты.

Для прослушивания музыки на Устройстве выполните следующие действия:

1. Загрузите аудиофайлы в формате MP3 в память Устройства или на внешнюю microSD-карту
2. Откройте раздел *Музыка* в Главном меню. Приложение автоматически просканирует память Устройства и microSD- карту на наличие музыкальных файлов
3. Выберите из списка песню, которую хотите прослушать первой, и нажмите клавишу **OK**

В верхней части плеера отображается название файла, который проигрывается, и список воспроизведения.

В нижней части плеера отображается панель управления воспроизведением.

## Управление плеером

- Клавиша **ОК** – воспроизведение/пауза.
- Клавиши **Влево/Вправо**:
  - Короткое нажатие – следующий/предыдущий трек в плейлисте.
  - Длинное нажатие – перемотка трека вперед/назад.
- Клавиша **Меню** – изменение режима воспроизведения:
  - Одна песня
  - Все песни по очереди
  - Все песни в произвольном порядке.
- Клавиши **Вперед/Назад** и **Громкость +/-** – регулировка громкости (громче/тише).
- Клавиша **Возврат** – выход из плеера.

## ФОТО



В этом режиме открывается папка *Photo* встроенной памяти Устройства. Вы также можете просматривать изображения в других папках, перейдя на уровень выше и выбрав нужную папку.

Меню раздела (клавиша **Меню** на передней панели Устройства) позволяет сортировать файлы по имени или по дате создания, настраивать вид раздела (краткий/подробный/эскизы) и отображать файлы в зависимости от

месторасположения (вся доступная память/внутреннее хранилище/внешняя microSD-карта).

С помощью контекстного меню файла можно открыть, переименовать, переместить в папку, удалить или отправить его по Bluetooth.

Для перелистывания фотографий используйте навигационные клавиши или клавиши **Вперед/Назад**. Также Вы можете запустить слайд-шоу, выбрав соответствующий пункт в меню (клавиша **OK**).

## ПОИСК



При выборе этого пункта главной панели открывается экранная клавиатура, с помощью которой Вы можете ввести фразу в имени файла, названии или имени автора. После ввода критерия поиска откроется список найденных книг.

С помощью контекстного меню Вы можете открыть найденную книгу, просмотреть информацию о ней, отметить как прочтенную, добавить в избранное; отправить книгу по Bluetooth, переименовать, переместить в папку, скопировать/переместить на SD-карту (если файл хранится в памяти Устройства) или удалить книгу; настроить внешний вид и сортировку списка найденных книг и перейти к местонахождению книги.

# Сетевые

## ПОДКЛЮЧЕНИЯ

---

### В ЭТОМ РАЗДЕЛЕ...

Вы узнаете, как настроить сетевые подключения для соединения Устройства с сетью Интернет или другими устройствами.

Для настройки подключений зайдите в раздел *Настройки > Связь*.

Для ввода имени, под которым Устройство будет идентифицироваться другим сетевым оборудованием, нажмите пункт *Имя Устройства*, наберите имя на экранной клавиатуре и нажмите клавишу **OK** или кнопку ввода экранной клавиатуры.

Для выбора режима доступа к сети нажмите пункт *Доступ к сети* и выберите режим из списка: выключено, включено или по запросу.

В пункте меню *Предпочтительное соединение* Вы можете выбрать одно из сконфигурированных заранее подключений в качестве подключения по умолчанию.

## НАСТРОЙКА BLUETOOTH

Соединение по Bluetooth служит для передачи файлов между PocketBook Pro и другими устройствами, поддерживающими данный тип соединения. Также Устройство можно подключить к сети Интернет через другое Bluetooth-устройство, например, мобильный телефон.

Видимость PocketBook Pro для других устройств устанавливается в пункте меню *Доступ по Bluetooth*:

- выключено – Bluetooth выключен
- скрытый – Bluetooth включен, но Устройство не обнаруживается при сканировании другими устройствами
- видимый – Bluetooth включен, Устройство обнаруживается при сканировании.

Для подключения к Интернету через другое устройство по каналу Bluetooth выполните следующие действия:

1. Выберите пункт *Настройки > Связь > Соединения Bluetooth > Bluetooth GPRS*. Выберите соединение, которое хотите настроить и введите с помощью экранной клавиатуры его название. По умолчанию ненастроенные соединения называются *<Соединение №...>*

2. Нажмите пункт *Соединять через*. В списке доступных устройств выберите то, через которое будет устанавливаться соединение

3. Задайте с помощью экранной клавиатуры в соответствующих пунктах меню название точки доступа, имя



пользователя и пароль. Эту информацию Вы можете узнать у Вашего оператора мобильной связи

4. В пункте *Отключать, если неактивно (минут)* выберите время простоя, через которое соединение будет прервано

5. Если необходимо, настройте прокси-сервер. Для этого войдите в пункт *Настройки Прокси* и при помощи экранной клавиатуры задайте параметры соединения: прокси-сервер, порт прокси, имя пользователя и пароль прокси

6. Для проверки настроек нажмите *Проверка соединения*. В случае неудачного подключения, Вы сможете просмотреть журнал событий.

## Подключение Bluetooth-аудиоустройства

Вы можете подключить к PocketBook Pro специальное аудиоустройство по каналу Bluetooth для прослушивания музыки или использования сервиса преобразования текста в речь (TTS).



**ПРИМЕЧАНИЕ** К устройству можно подключить Bluetooth-аудиоустройства, использующие при работе Bluetooth-профиль A2DP. Обычные Bluetooth-гарнитуры для мобильных телефонов при работе используют профили Headset и Handsfree.

1. Выберите пункт *Настройки > Связь > Соединения Bluetooth > Bluetooth аудио устройства*. Выберите соединение, которое хотите настроить и введите с помощью

экранной клавиатуры его название. По умолчанию ненастроенные соединения называются <Соединение №...>

2. В пункте *Отключать, если неактивно (минут)* выберите время простоя, через которое соединение будет прервано.

3. Чтобы выполнить сопряжение с A2DP аудио устройством нужно включить соединение, нажав пункт *Включить?* После того, как будет выполнено подключение, нужно будет ввести Bluetooth PIN, который можно узнать в инструкции к подключаемому A2DP-устройству. PIN необходимо ввести только при первом подключении.

После подключения в строке состояния появятся значки  и . Чтобы отключить связь с A2DP аудиоустройством, нажмите стилусом на значке A2DP соединения (только для моделей со стилусом), и в появившемся диалоговом окне выберите *Отключить* или перейдите в настройки используемого профиля и в поле *Включить?* выберите пункт *выключено*.

**ВНИМАНИЕ!** В настоящее время не поддерживается обратная связь A2DP устройств с PocketBook Pro (не работают кнопки управления, расположенные на самом устройстве, например, следующий/предыдущий трек, играть/пауза).

## Подключение Bluetooth-клавиатуры

Устройство поддерживает возможность подключения Bluetooth-клавиатуры для упрощения навигации и ввода текста.

1. Выберите пункт *Настройки > Связь > Соединения Bluetooth > Bluetooth клавиатура*. Выберите соединение, которое хотите настроить. По умолчанию ненастроенные соединения называются *<Соединение №...>*

2. Включите Bluetooth HID-клавиатуру и переведите ее в состояние поиска соединения.

3. Выберите в пункте *Соединять через устройство*, которое опознается как Bluetooth HID клавиатура

**ПРИМЕЧАНИЕ** Будет отображаться список всех устройств Bluetooth, к которым PocketBook Pro может подключиться, не только клавиатуры

4. В пункте *Отключать, если неактивно (минут)* выберите время простоя, через которое соединение будет прервано

5. Чтобы выполнить сопряжение с Bluetooth HID клавиатурой нужно включить соединение, нажав пункт *Включить?*

После того, как будет выполнено подключение, необходимо ввести Bluetooth PIN. Для выполнения сопряжения с клавиатурой можно ввести любой PIN на Устройстве с помощью экранной клавиатуры и сразу же набрать аналогичный на

подключаемой клавиатуре. Сопряжение выполняется при первом подключении, при последующих подключениях вводить PIN не потребуется.

После подключения в строке состояния появятся значки ✖ и **Кб**. Чтобы отключить связь с клавиатурой, нажмите стилусом на значке **Кб** (неприменимо для 902 и 602 моделей) и в появившемся диалоговом окне выберите *Отключить* или перейдите в настройки используемого профиля и в поле *Включить?* выберите пункт *выключено*.

## НАСТРОЙКА СОЕДИНЕНИЯ WI-FI

1. Выберите пункт *Настройки > Связь > Беспроводные (Wi-Fi)* соединения. В поле *Имя сети (SSID)* выберите одну из доступных беспроводных сетей или введите имя с экранной клавиатуры, выбрав пункт *другая...* (используется в случае, если точка доступа не транслирует свое сетевое имя). Название сети автоматически будет таким же. Если Вы хотите его изменить, выберите этот пункт и введите название с экранной клавиатуры

2. Задайте тип защиты: *простая (WEP), WPA-Enterprise* или *WPA-PSK*

**ПРИМЕЧАНИЕ** После выбора шифрования WEP, необходимо указать тип аутентификации: *Открытая система (OPEN)* или *Общий ключ (SHARED)*. Устройство не распознает тип аутентификации автоматически.

По умолчанию установлен режим без шифрования. При выборе типа шифрования появится поле ввода кода доступа.

**ПРИМЕЧАНИЕ** Максимальная длина ключа доступа для WEP-PSK шифрования – 64 символа.

**3.** В пункте *Отключать, если неактивно (минут)* выберите время простоя, через которое соединение будет прервано

**4.** Откройте пункт *Сетевые настройки* и выберите в списке *Конфигурация IP-адреса:*

**a)** DHCP – получать IP адрес автоматически (если настроен DHCP-сервер в сети)

**b)** Вручную (для опытных пользователей) – введите параметры сети вручную

**5.** Если необходимо, настройте прокси-сервер. Для этого войдите в пункт *Настройки Прокси* и при помощи экранной клавиатуры задайте параметры соединения.

**6.** Для проверки настроек нажмите *Проверка соединения*. В случае неудачного подключения Вы сможете просмотреть журнал событий.

**ПРИМЕЧАНИЕ** Связь Wi-Fi может быть использована для связи с сетью Интернет. Передавать файлы по сети Wi-Fi нельзя. Устройство может подключаться к Wi-Fi точке доступа, на которой включена фильтрация MAC адресов.

## **РАЗРЫВ СЕТЕВЫХ ПОДКЛЮЧЕНИЙ**

На Устройстве существует возможность разорвать все активные беспроводные соединения.

Для этого выберите раздел *Настройки > Связь > Доступ к сети* и установите параметр в состояние *Отключено*.

# Настройки

---

## В ЭТОМ РАЗДЕЛЕ...

Вы узнаете, как настроить программное обеспечение и интерфейс Устройства по собственному вкусу, а также просмотреть системную информацию. Все изменения сохраняются и применяются после выхода из раздела Настройки.

### Регистрация

Регистрация – этот пункт меню отображается в случае, если Устройство не зарегистрировано на сайте BookLand ([www.bookland.net](http://www.bookland.net)). Регистрация проходит в автоматическом режиме при первом подключении к сети Интернет.

**ВНИМАНИЕ!** Во время регистрации передается только серийный номер Устройства. Регистрация связана только с конкретным Устройством и не связана с наличием учетной записи на сайте BookLand.

### Информация об Устройстве

При выборе этого пункта раздела отобразится следующая информация: модель, серийный номер, версия ПО, объем оперативной памяти, параметры экрана, MAC-адрес Wi-Fi и Bluetooth, полный и свободный объем внутренней памяти и microSD-карты.

После нажатия на кнопку Дополнительно отобразится информация о ПО, установленном на Устройстве.

## **Язык**

Выбор языка интерфейса Устройства

## **Клавиатура**

Вы можете добавить до 3-х раскладок клавиатуры и установить сочетание клавиш для переключения языка ввода на Bluetooth-клавиатуре.

## **Профили пользователей**

Вы можете сконфигурировать до 6-ти пользовательских профилей (5 – во встроенной памяти Устройства и 1 – на microSD-карте). Каждый профиль хранит состояние книг, последние открытые книги, закладки, заметки, избранное и предустановленные настройки сети.

Для добавления нового профиля, откройте соответствующий пункт меню. Вам будет предложено выбрать место хранения профиля (встроенная память или SD-карта) и ввести имя профиля с экранной клавиатуры. После этих действий вышеупомянутые параметры сохраняются в профиле.

Для активации профиля выберите необходимый из списка. В контекстном меню профиля Вы можете поменять изображение, скопировать профиль, переименовать или удалить его.



## Внешний вид

- *Тема*
- *Шрифт интерфейса*. Если Вы хотите использовать свой шрифт, скопируйте его в папку встроенной памяти Устройства *system/fonts*
  - *Главное меню* – изменение расположения элементов Главного меню Устройства
  - *Ориентация экрана* – выберите наиболее подходящую для Вас или установите *авто* для автоопределения

**ВНИМАНИЕ!** Смена ориентации экрана может привести к изменению назначения навигационных клавиш или клавиш листания
- *Заставка при старте*. Если Вы хотите использовать собственную, скопируйте изображение в папку встроенной памяти Устройства *system/logo*
  - *Заставка при выключении* – изображение, которое будет отображаться на экране, когда Устройство выключено
  - *Отображение текста* – со сглаживанием (лучшее качество)/без сглаживания (более быстрое обновление)
  - *Полное обновление* – выберите количество пролистанных страниц перед полным обновлением экрана. Всегда обеспечивает наилучшее качество, но потребляет больше энергии
  - *При открытии большого файла* – при выборе показывать сообщение Устройство будет уведомлять об открытии файлов размером больше 20 МБ.

## Назначение клавиш

В этом разделе Вы можете поменять назначение клавиш Устройства для навигации (*Общие настройки*), чтения книг в форматах PDF и DjVu и других форматов. Для смены действия, выберите клавишу из списка, нажмите **ОК** и выберите действие.

## Часы

В этом разделе Вы можете установить дату, время, часовой пояс и формат отображения времени. Пункт Обновление часов определяет, как часто будут обновляться часы в режиме чтения: при листании, постоянно или без обновления. Также Вы можете выбрать период бездействия перед блокировкой клавиатуры или выключением Устройства.

## При включении открывать

последнюю открытую книгу или главное меню

## Связь

В этом разделе устанавливаются параметры, необходимые при установке беспроводных или USB-соединений.

- Имя устройства – имя Устройства, видимое для другого сетевого оборудования
  - Доступ к сети – включено постоянно, выключено или по запросу (например, при запуске браузера)
  - Предпочтительное соединение – выберите подключение из списка предустановленных

- Доступ по Bluetooth – включение/выключение Bluetooth-модуля и установка видимости для других устройств

- Соединения Bluetooth
- Беспроводные (Wi-Fi) соединения
- CDMA/3G подключения (только для моделей 903 и 603)

- Изменить PIN SIM-карты
- Отключить запрос PIN

Более подробно об установке сетевых подключений читайте в разделе *Сетевые подключения*.

- Режим USB – определяет поведение Устройства при подключении по USB: связь с ПК, зарядка или по выбору пользователя.

## **Озвучивание текста**

Настройка параметров Text-to-Speech:

- *Язык и голос* – выбор голосового пакета
- *Скорость речи*
- *Тон*.

## Обслуживание

В этом разделе настраиваются системные параметры Устройства.

- *Обновление ПО* – Устройство произведет поиск доступных обновлений в следующем порядке: во встроенной памяти, на microSD-карте и в Интернете.

- *Удаление пакетов* – удаление словарей и пакетов TTS. Отметьте пакеты для удаления, нажмите Возврат для выхода из раздела и подтвердите удаление

- *Конфигурировать словари* – Вы можете выбрать словари, которые будут отображаться в списке при переводе в режиме чтения или в приложении *Словари*

- *Форматирование встроенной памяти* – это действие удалит всю информацию с внутренней памяти, кроме системных файлов

**ВНИМАНИЕ!** Если Вам необходимо удалить всю информацию с внутренней памяти, используйте только эту функцию, не пытайтесь форматировать память используя ПК!

- *Очистка состояния* – состояние Устройства будет возвращено к заводским настройкам, удаляя пользовательские настройки. Другие данные (книги, фото, музыка и т.п.) удалены не будут

- *Интервал обновления* – здесь Вы можете установить интервал, через который Устройство будет автоматически проверять наличие обновлений ПО

- *Калибровка гиросдатчика* – положите Устройство на горизонтальную поверхность и нажмите любую кнопку

- *Удалить авторизацию ADE.*

## Оптимизация работы базы данных Библиотеки

В разделе настроек *Библиотека* Вы можете задать параметры обновления и оптимизации базы данных Библиотеки.

*Обновление данных Библиотеки* – устанавливает параметры обновления базы данных книг, хранящихся в Библиотеке:

- *Выключено* – база данных не будет обновляться
- *Однократно* – база данных обновится при выходе из раздела настроек, после чего параметр установится в *Выключено*
- *Автоматически* – обновление будет происходить при каждом открытии Библиотеки, а также при записи/удалении книг (в т.ч. при смене внешней microSD-карты).

*Оптимизировать базу данных* – удаляет устаревшие записи базы данных. Для запуска оптимизации установите параметр *Однократно* и выйдите из раздела настроек. После оптимизации параметр будет установлен в *Выключено*.

## Защита настроек паролем

В этом разделе Вы можете защитить Ваши настройки паролем. Выберите *Установить пароль* и введите пароль с экранной клавиатуры. После этого при каждой попытке зайти в раздел *Настройки Устройство* будет запрашивать пароль. Вы можете удалить или изменить пароль, выбрав соответствующий пункт раздела.

# Обновление ПО

---

**ВНИМАНИЕ!** Обновление прошивки – ответственная операция, в ходе которой изменяется управляющая программа электронной книги. В случае неправильного выполнения управляющая программа может быть повреждена, что приведёт к потере работоспособности Устройства и потребует обращения в сервис-центр. Поэтому старайтесь выполнять процедуру обновления строго по этой инструкции.

Для обновления программного обеспечения устройства существуют 2 способа.

**ПРИМЕЧАНИЕ** Текущую версию прошивки можно проверить в разделе *Настройки > Информация об устройстве*

## **Автоматическое обновление**

Для запуска автоматического обновления программного обеспечения выберите *Настройки > Обслуживание > Обновление ПО*.

Устройство начнет проверку доступных источников обновлений в следующем порядке:

- Внутренняя память устройства
- MicroSD-карта
- Интернет.

В случае соединения с Интернетом Устройство запросит варианты возможных подключений к беспроводным сетям.

### Обновление вручную

1. Откройте сайт [www.pocketbook-int.com](http://www.pocketbook-int.com). Выберите страну
2. В верхнем меню нажмите кнопку *Поддержка*. Выберите модель Вашего Устройства
3. Загрузите на ПК файл прошивки из раздела *Прошивки*
4. Распакуйте содержимое архива, файл SWUPDATE.BIN, в корневую папку microSD-карты (рекомендуется) или внутренней памяти
5. Выключите PocketBook Pro, нажав на клавишу **Вкл/Выкл**
6. Включите Устройство, нажав на клавишу **Вкл/Выкл**
7. В момент загрузки устройства одновременно нажмите и удерживайте кнопки листания **Назад** и **Вперед** до момента появления сообщения *Firmware update...*
8. Следуйте инструкциям, появляющимся на экране Устройства
9. Дождитесь надписи на экране *Please connect power cable* и подключите USB-кабель к PocketBook Pro
10. Дождитесь надписи на экране *Press central Key...*

**ПРИМЕЧАНИЕ** Если файл прошивки находится в корневой папке Устройства, то при процедуре обновления он имеет больший приоритет, чем файл, который находится на SD-карте.

## Возможные ошибки и методы их устранения

Сообщение об ошибке	Возможная причина	Метод исправления
<i>No update image found</i>	На SD карте не найден файл SWUPDATE.BIN.	Попробуйте отформатировать SD карту (предварительно сохранив всю информацию на жёсткий диск) и записать файл на чистую карту. В случае повторения ошибки попробуйте выполнить обновление с другой SD карты.
<i>Update image is corrupted</i>  или <i>Image is empty</i>	Файл SWUPDATE.BIN повреждён, либо на SD-карте нет свободного места.	Удалите ненужные файлы с карты и перепишите файл SWUPDATE.BIN ещё раз. Повторите загрузку прошивки с сайта <a href="http://www.pocketbook-int.com">www.pocketbook-int.com</a> . В случае повторения ошибки попробуйте выполнить обновление с другой SD карты.
<i>File read error</i>	Ошибка чтения SD-карты	Попробуйте выполнить обновление с другой SD карты.
<i>Ошибка: На устройстве устанавливается другая версия прошивки.</i>	Во внутренней памяти содержится файл прошивки более старой версии.	Удалите файл старой прошивки из корневой папки внутренней памяти Устройства



# Возможные неполадки и их устранение

---

Неполадка	Возможная причина	Устранение
Устройство не включается либо устройство включается, но загружается только заставка	Разряжен аккумулятор	Зарядите аккумулятор
Книга не открывается – появляется сообщение возможно, книга повреждена или защищена либо просто ничего не происходит	Файл книги поврежден	Если книга загружена с интернет-сайта, попробуйте повторить загрузку. Если файл открывается на ПК, но не открывается на устройстве, сохраните книгу в другом формате
Книга в формате html открывается, но отображается неправильно. Например, отображаются пустые страницы, часть текста отсутствует и т.п.	HTML-файлы содержат нетекстовые элементы (фреймы, JAVA-скрипты, флеш-элементы).	Сохраните страницу в формате TXT

Неполадка	Возможная причина	Устранение
Книга открывается, но вместо русских букв на экране отображаются различные символы, знаки вопроса и т.п.	Неправильная кодировка документа	В режиме чтения книги выберите пункт меню <i>Настройки</i> и измените кодировку документа.
Устройство не реагирует на нажатие клавиш	В некоторых случаях (например, при загрузке поврежденных или слишком объемных книг) возможно зависание устройства	Принудительно закройте зависшее приложение, удерживая клавишу <b>Возврат</b> 1–2 секунды и сняв задачу с помощью контекстного меню списка задач. Если это не помогает, выполните принудительную перезагрузку устройства при помощи клавиши <b>Reset</b> на торцевой панели

Неполадка	Возможная причина	Устранение
При подключении к компьютеру в окне проводника Windows не появляются диски устройства	Устройство находится в режиме зарядки аккумулятора	Проверьте режим работы USB в пункте <i>Настройки</i> главного меню. Установите режим <i>Связь с ПК</i> или <i>Спросить при подключении</i> .
	Не поступает сигнал по соединительному кабелю	Проверьте, не поврежден ли USB-кабель и надежно ли он вставлен в разъемы. Попробуйте переключить USB-кабель на другой разъем компьютера
Не сохраняются закладки, настройки, текущая позиция в файле	Повреждена файловая система	Подключите устройство к ПК, затем выполните проверку дисков устройства. Для этого откройте окно <i>Мой компьютер</i> , нажмите правую клавишу мыши на выбранном диске, в меню выберите <i>Свойства &gt; Сервис &gt; Проверка диска</i>
	Встроенная память переполнена	Удалите ненужные книги, изображения и/или музыку

Неполадка	Возможная причина	Устранение
Быстро разряжается аккумулятор	Функция автоматического выключения неактивна	Из главного меню откройте раздел <i>Настройка &gt; Время</i> . Для пункта <i>Автовыключение через</i> выберите время автоматического выключения
	В фоновом режиме работает музыкальный проигрыватель. Он является наиболее энергоемким приложением устройства. Об его активности можно узнать по значку ноты в правом нижнем углу	Выключите проигрыватель музыкальных файлов

# Сервисное обслуживание

---

Более подробную информацию касательно сервисного обслуживания в Вашей стране можно получить из следующих источников:

**Сайт:** <http://www.pocketbook-int.com/support/>

**Электронная почта:** [service@pocketbook-int.com](mailto:service@pocketbook-int.com)

## **Телефоны:**

<i>Российская Федерация</i>	8-800-700-00-34
<i>Україна</i>	0-800-304-800
<i>Қазақстан</i>	8-800-333-35-13
<i>Беларусь</i>	8-820-0011-02-62
<i>Deutschland</i>	0-800-183-39-70
<i>USA</i>	1-877-326-01-96

# Соответствие международным стандартам

---

1. Испытываемое оборудование должно подключаться через USB-порт к соответствующему источнику питания ограниченной мощности персонального компьютера или ноутбука.

2. Испытываемое оборудование должно подключаться через адаптер источника питания ограниченной мощности.

**Питание переменного тока**

**Производитель: FLEET**

**Модель: FCC050100U**

**Номинальное выходное напряжение: 5 В пост. тока, 1 А**

**CE 0984** 

Оборудование имеет маркировку 0984 и допущено к эксплуатации в странах ЕС.

Данная маркировка указывает на то, что оборудование соответствует требованиям Директивы ЕС по средствам радиосвязи и телекоммуникационному оконечному оборудованию 1999/5/ЕС, а также соответствующим разделам следующих технических стандартов:

- **EN 300 328 V1.7.1** – Вопросы электромагнитной совместимости и радиочастотного спектра; Широкополосные передающие системы; Оборудование передачи данных в диапазоне 2,4 ГГц ISM с использованием технологии распределенной модуляции спектра; Основные требования Европейского комитета электротехнической стандартизации, ст. 3.2 Директивы по средствам радиосвязи и телекоммуникационному оконечному оборудованию.

- **EN 301 489-1 V1.8.** – Вопросы электромагнитной совместимости и радиочастотного спектра; Стандарт ЭМС для радиооборудования и услуг радиосвязи; Часть 17. Специальные условия для широкополосных передающих систем и высокопроизводительного оборудования для радиочастотных локальных сетей большой мощности HIPERLAN.

Стандарт Европейского института стандартизации в области связи ETSI EN 301 489-7 V1.2.1 Вопросы электромагнитной совместимости и радиочастотного спектра (ERM); Обеспечение электромагнитной совместимости (EMC) радиоаппаратуры и предоставление услуг радиосвязи. Часть 7. Особые условия для подвижного и переносного радиотехнического и вспомогательного оборудования для систем цифровой радиосвязи (GSM и DCS).

- **EN 301 489-17 V2.1.1** – Вопросы электромагнитной совместимости и радиочастотного спектра (ERM); Обеспечение электромагнитной совместимости (EMC) радиоаппаратуры и предоставление услуг радиосвязи. Часть 17. Особые условия для широкополосных передающих систем в диапазоне 2,4 ГГц и высокопроизводительного оборудования для радиочастотных локальных сетей большой мощности, работающих в диапазоне 5 ГГц.

- **ETSI EN 301 489-24 V1.4.1** – Вопросы электромагнитной совместимости и радиочастотного спектра (ERM); Обеспечение электромагнитной совместимости (EMC) радиоаппаратуры и предоставление услуг радиосвязи. Часть 24. Особые условия для сети IMT- 2000 CDMA прямого распространения (UTRA) для мобильных и портативных (UE) радиостанций и вспомогательного оборудования.

- **ETSI EN 301 511 V9.0.2** – Глобальная система мобильной связи (GSM); Согласованный стандарт для подвижных радиостанций, работающих в диапазонах GSM 900 и DCS 1800, который включает в себя основополагающие требования, предусмотренные статьей 3.2 Директивы по окончательному радио- и телекоммуникационному оборудованию (1999/5/EC).

- **ETSI EN 301 908-1 V3.2.1** – Вопросы электромагнитной совместимости и радиочастотного спектра; Базовые радиостанции (BS), ретрансляторы и абонентская аппаратура (UE) для сетей сотовой связи IMT-2000 третьего поколения; Часть 1: Согласованный стандарт EN для IMT-2000, введение и общие требования, включающие в себя



основополагающие требования, предусмотренные статьей 3.2 Директивы EN по окончательному радио- и телекоммуникационному оборудованию.

- EN 60950-1:2006+A11:2009 – Оборудование информационных технологий. Безопасность.
- EN 62311: 2008 – Оценка электронного и электрического оборудования в отношении ограничений воздействия на человека электромагнитных полей (0 Гц – 300 ГГц).

Маркировка указывает на введение ограничений использования.

Франция: 2,4 ГГц (французская метрополия):

Во французской метрополии приняты следующие частоты публичных или частных беспроводных сетей:

- Внутри помещений: макс. мощность (эквивалентная изотропно излучаемая мощность\*) 100 мВт в диапазоне 2400–2483,5 МГц.
- Вне помещений: макс. мощность (эквивалентная изотропно излучаемая мощность\*) 100 мВт для 2400–2454 МГц и макс. мощность (эквивалентная изотропно излучаемая мощность\*) 10 мВт для диапазона 2454–2483 МГц.

**ВАЖНО!** Любые несанкционированные изменения данного продукта могут нарушить его электромагнитную совместимость и возможность беспроводного подключения, в результате чего вы потеряете право на использование этого продукта. Данный продукт отвечает требованиям по ЭМС при условии использования совместимых периферийных устройств и экранированных кабелей

для их подключения. Используйте только совместимые периферийные устройства и экранированные кабели для подключения компонентов системы. Это снижает вероятность появления помех при работе радио-, телевизионного и другого электронного оборудования.

### **Заявление о соответствии требованиям Федеральной комиссии по связи (FCC)**

Устройство соответствует требованиям части 15 Правил FCC. При эксплуатации устройства следует учитывать следующие два обстоятельства: (1) настоящее устройство не является источником неблагоприятного воздействия; (2) настоящее устройство должно принимать любые сигналы помех, в том числе сигналы, которые могут привести к его неправильному функционированию.

**ПРИМЕЧАНИЕ.** Результаты проведенных испытаний свидетельствуют о соответствии оборудования требованиям к цифровым устройствам Класса В в соответствии с частью 15 Правил FCC. Указанные ограничения были введены с целью обеспечить разумную защиту от неблагоприятного воздействия при установке в жилых помещениях. Настоящее оборудование генерирует, использует и может излучать энергию в радиочастотном диапазоне. При несоблюдении инструкций по установке оно может вызвать помехи в радиосвязи. Однако нет гарантии, что при каких-то конкретных условиях помехи не возникнут. Включив и выключив оборудование, можно определить, является ли оно источником помех для

приема теле- и радиосигналов. Если это так, можно попытаться устранить помехи каким-либо из следующих способов:

- измените направление принимающей антенны или место ее установки;
- увеличьте расстояние между оборудованием и ресивером;
- подключите оборудование и ресивер к розеткам в разных цепях;
- проконсультируйтесь у дилера или специалиста в области радио- и телеоборудования.

### **Заявление о соблюдении требований FCC в области радиационного воздействия**

Оборудование отвечает нормам FCC по радиочастотному излучению в неконтролируемой среде. Передатчик не должен располагаться рядом с любой другой антенной или передатчиком, а также не должен принимать от них сигналы.

Устройство прошло соответствующие испытания, по результатам которых установлено его соответствие стандартам измерений и процедурам, указанным в бюллетене 65 FCC OET (Дополнение С)

### **Информация о сертификации (SAR)**

Устройство отвечает требованиям по уровню воздействия радиоволн.

Устройство представляет собой передатчик и приемник радиоизлучения. По уровню воздействия радиоволн устройство удовлетворяет международным требованиям. Данные требования разработаны независимой научной организацией (ICNIRP) с учетом норм безопасности, обеспечивающих защиту людей независимо от возраста и состояния здоровья. В руководстве по работе с устройством при описании облучения радиоволнами используется единица измерения, которая называется удельный коэффициент поглощения (SAR). В соответствии с рекомендациями ICNIRP предельное значение SAR составляет 2,0 Вт/кг, усредненное по значениям, полученным на 10 г ткани. Испытания по SAR проводятся в стандартных рабочих положениях, при этом устройство должно работать в режиме передачи на максимальном сертифицированном уровне мощности во всех частотных диапазонах. Реальный уровень SAR работающего устройства может быть ниже максимального значения, так как устройство использует только ту мощность, которая необходима для подключения к сети.

### **Сравнение максимального значения SAR с рекомендациями ICNIRP**

Предельное значение SAR: 10 г ткани (ICNIRP)	Максимальное значение SAR: 10 г ткани
2 Вт/кг	0.391 Вт/кг

Оборудование удовлетворяет рекомендациям Европейского Совета от 12 июля 1999 г. по ограничению воздействия электромагнитных полей на человека [1999/519/ЕС].

Собрано в Китае

**Срок службы изделия:** 24 месяца со дня продажи.

**Разработка:** компании Pocketbook Int.

**Адрес компании:** Room 2201, 22/F.1 Duddell str. Central,  
Hong Kong



Contains Reader® Mobile technology by  
Adobe Systems Incorporated